

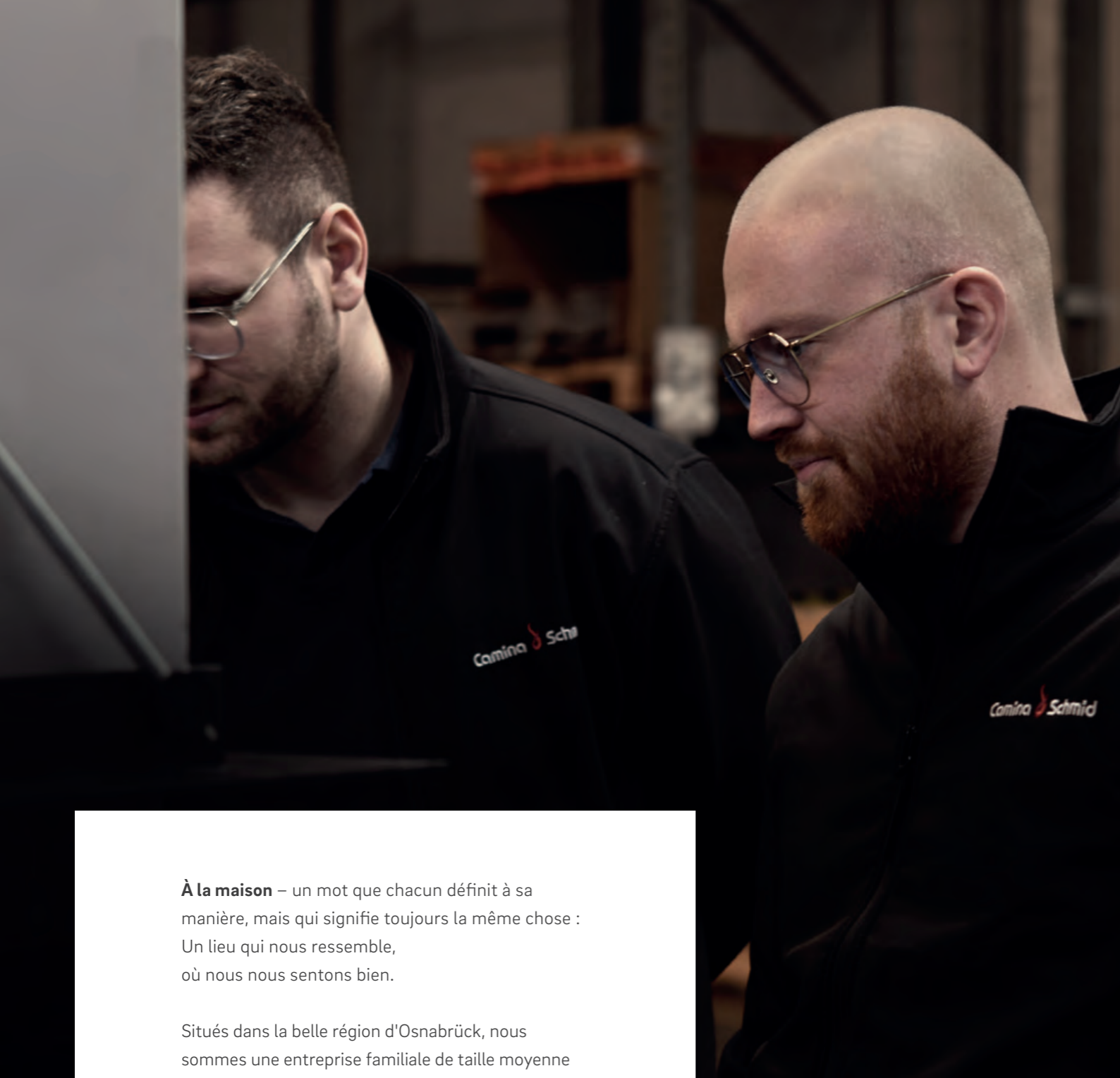

Se chauffer au bois
Le feu crée des liens



Contenu

Découvrez une atmosphère de bien-être et le monde du feu qui y est associé.



Le chauffage au bois séduit par son charme imbattable et augmente en même temps l'efficacité de votre maison. Un poseur de cheminée est à votre disposition pour vous conseiller dans le choix de votre foyer.

Systèmes de chauffage 4

Foyers de cheminées 6

Variantes de modèles 8

Découvrir l'évolution avec evo 30

Technique hydraulique 44

Accessoires 48

Données techniques 60

L'enveloppe parfaite 62

La couverture parfaite

Inserts de chauffage 70

Profi 72

Technique hydraulique 74

Les poêles à

accumulation 78

Grands poêles de masse 80

Petits poêles à accumulation 84

Systèmes 88

Échange: Simple, léger, rapide 92

Notre diversité de solutions

À la maison – un mot que chacun définit à sa manière, mais qui signifie toujours la même chose : Un lieu qui nous ressemble, où nous nous sentons bien.

Situés dans la belle région d'Osnabrück, nous sommes une entreprise familiale de taille moyenne qui fait partie du secteur des fours depuis deux générations déjà. Nos cheminées et poêles en faïence variés sont établis internationalement en Europe ainsi que dans certaines régions d'Amérique et d'Asie. En tant que partenaire loyal pour les clients et les fournisseurs, nous misons sur une communication transparente. Notre motivation imbattable, notre savoir-faire technique et notre enthousiasme pour le feu font de nous ce que nous sommes. Laissez-vous convaincre par les pages suivantes.

Cordialement

Votre équipe Camina & Schmid

Colin Rokossa
Direction

Trouver la meilleure solution

Nos systèmes de chauffage

Chaque maison a des caractéristiques différentes. Pour répondre à ces besoins et aux vôtres, il faut choisir le système de chauffage approprié. Découvrez ici les différentes possibilités de compléter de manière optimale votre approvisionnement en chaleur.

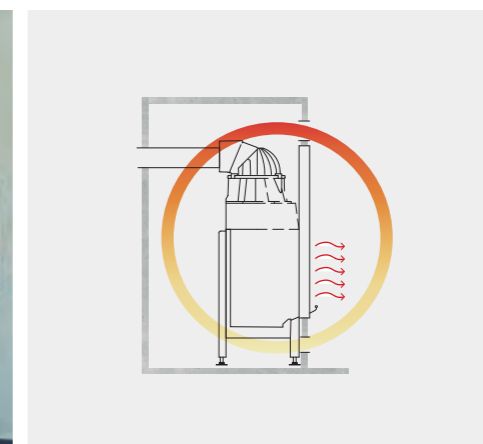
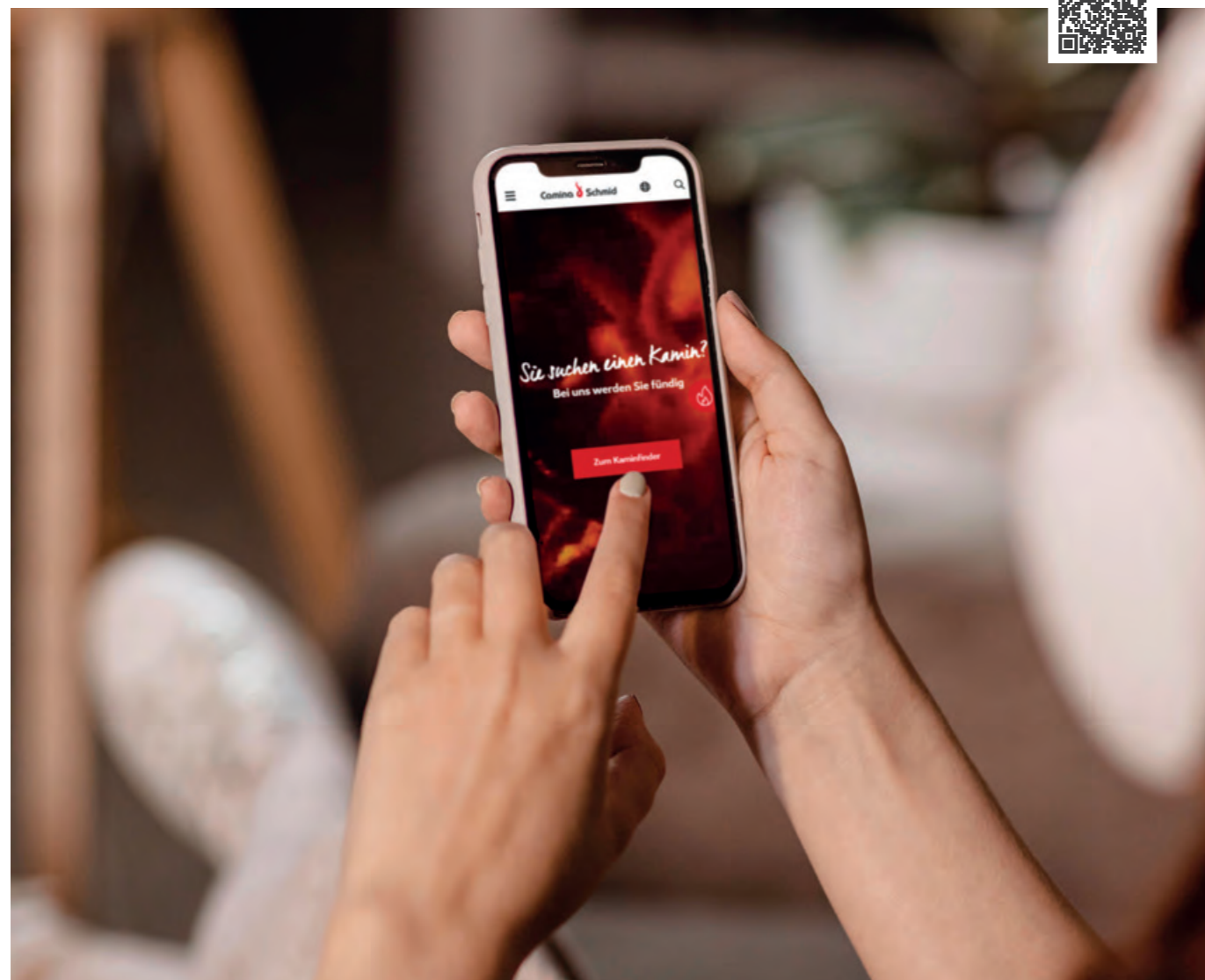

Foyers de cheminée

Système à air chaud

- + diffusion rapide de chaleur
- + grandes vitres de visualisation
- pas d'accumulateur de chaleur
- efficacité réduite

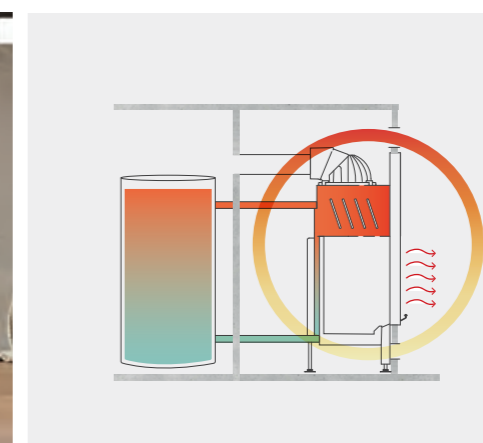

Foyers de cheminée,
Inserts de chauffage

Technique de l'eau

- + accumulateur de chaleur
- + répartition rapide de la chaleur
- + distribution de chaleur
- + utilisation de la chaleur
- nécessite plus d'espace
- plus exigeant en termes de planification et de temps

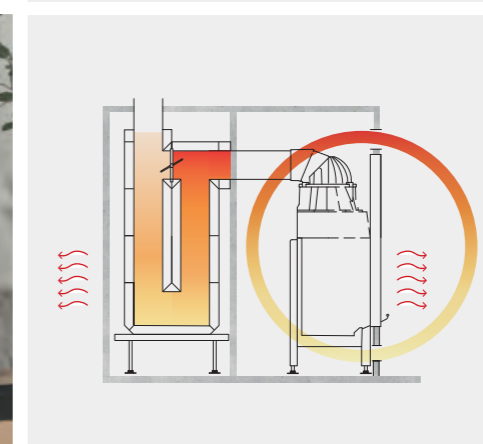

Foyers de cheminée,
Inserts de chauffage

Air chaud + accumulateur de chaleur

- + répartition rapide de la chaleur
- + efficacité accrue grâce à la mémoire
- + émission de chaleur de longue durée
- nécessite plus d'espace
- planification laborieuse

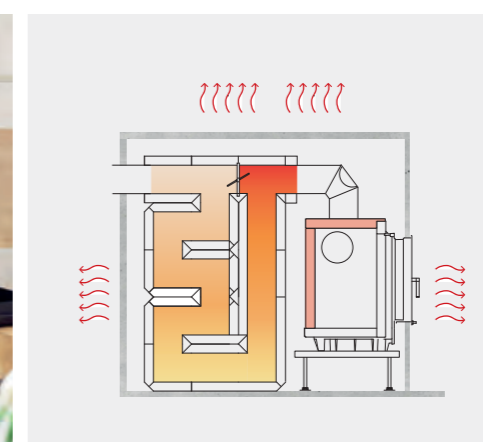

Foyers de poêles de masse

Système d'accumulation de chaleur

- + émission de chaleur de longue durée
- + consommation de bois réduite
- long temps de démarrage avant à la diffusion de chaleur
- plus exigeant en termes de planification et de temps



Foyers de cheminées

Dans ce chapitre, vous découvrirez la diversité de nos foyers de cheminée haut de gamme. Créez avec nous une ambiance à la fois chaleureuse et élégante, qui enrichira votre intérieur de manière particulière. Des designs modernes aux versions classiques, nous vous proposons une large gamme d'options. Laissez-vous inspirer par notre sélection.

Avantages d'un foyers de cheminée

- + le modèle adapté à chaque pièce
- + nombreuses possibilités d'aménagement
- + technique de combustion à faibles émissions
- + utilisation facile et sûre de l'arrivée d'air, Vidange des cendres et nettoyage
- + dôme en fonte avec couvercle de nettoyage/ révision ainsi qu'une ouverture de mesure intégrée pour le ramoneur

Le système de chauffage

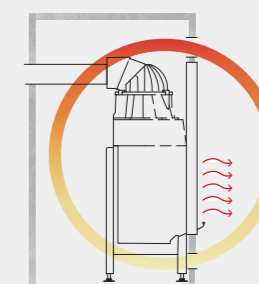



Modèles

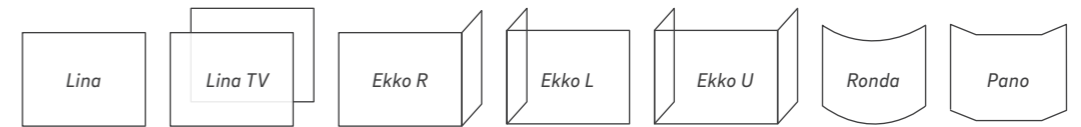

Trouvez le modèle parfait pour votre maison. Choisissez avec votre poseur de cheminée entre différentes options. Nos nombreux accessoires vous offrent des possibilités illimitées pour réaliser vos souhaits.



Lina



Lina TV



Ekko L/R



Ekko U



Ronda



Pano



Lina

Foyers à une face

Les foyers Lina représentent la manière traditionnelle de chauffer et l'associent aujourd'hui à l'élégance. Avec une multitude de différentes tailles, il est possible de laisser libre cours à sa créativité et à son imagination.

- Face
- Angle
- Trois côtés
- Double face

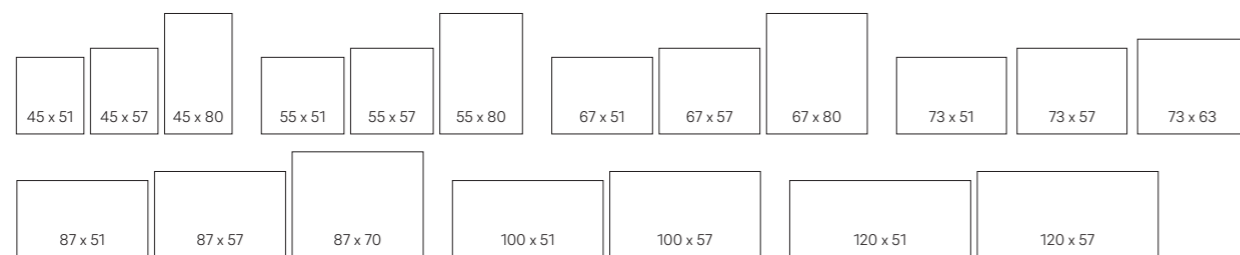

Exemple de produit

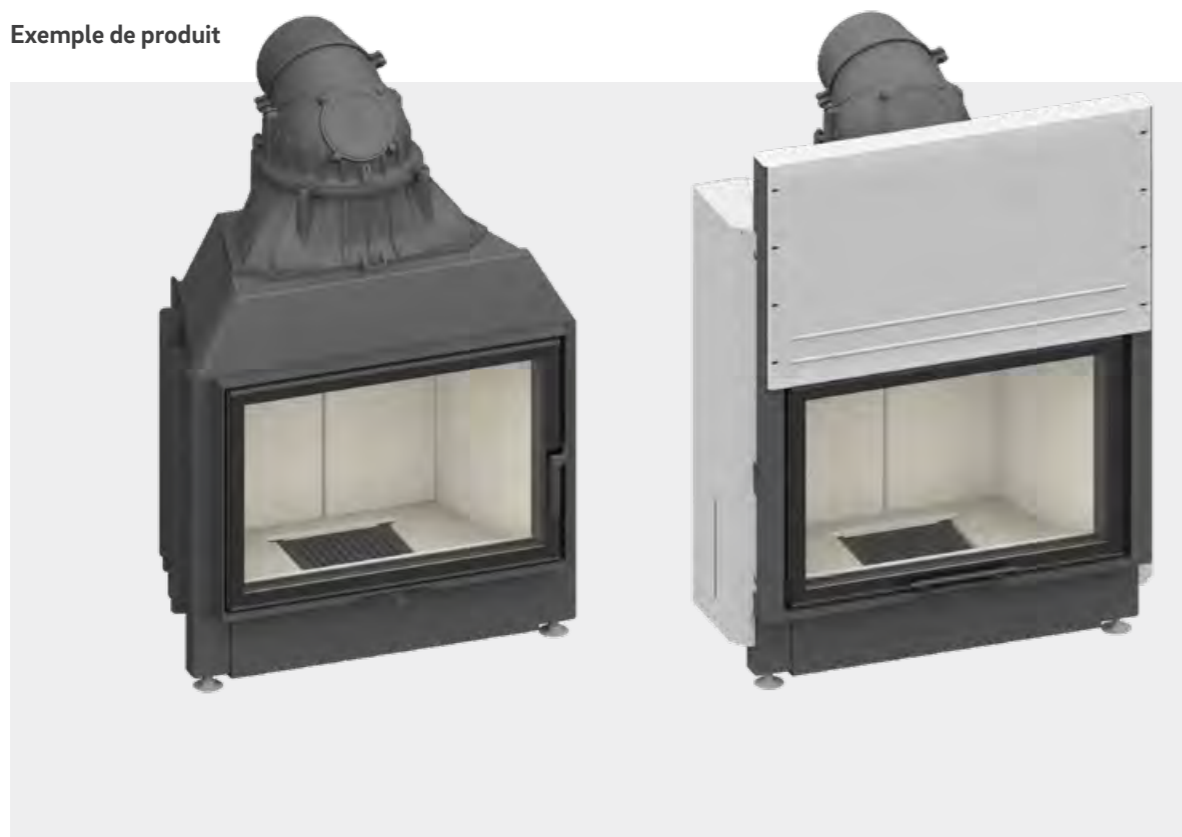



Une soirée d'élégance

Dans un loft moderne, dont les murs sont spacieux et d'un noir profond, un feu de cheminée flambe et plonge l'espace de vie ouvert dans une lumière chaude et accueillante. Les flammes dansent au rythme de la musique de fond et projettent des ombres sur les meubles élégants. C'était une soirée d'élégance et de pur plaisir qu'Henrik a passée avec son meilleur ami.

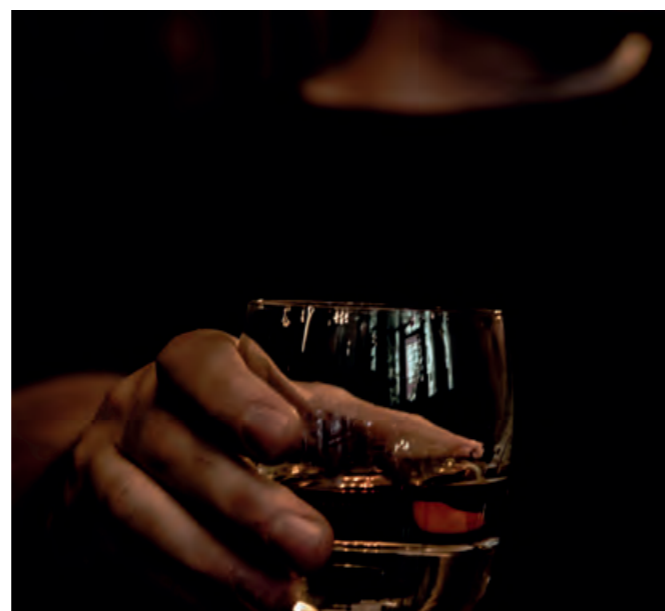



Lina TV

Foyers de cheminée avec vision traversante

Vous souhaitez séparer subtilement votre espace ouvert ou profiter du feu des deux côtés ? Nos foyers TV Lina attirent l'attention et offrent une grande variété de tailles et de largeurs. Créez une ambiance de vie harmonieuse.

— Face L Angle □ Trois côtés **▬ Double face**

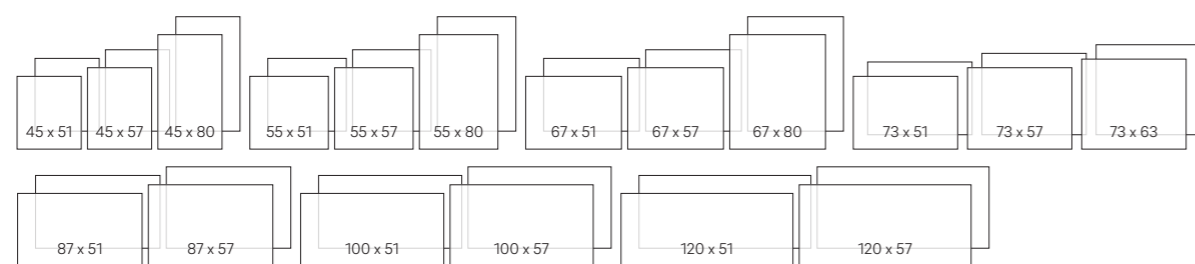

Exemple de produit

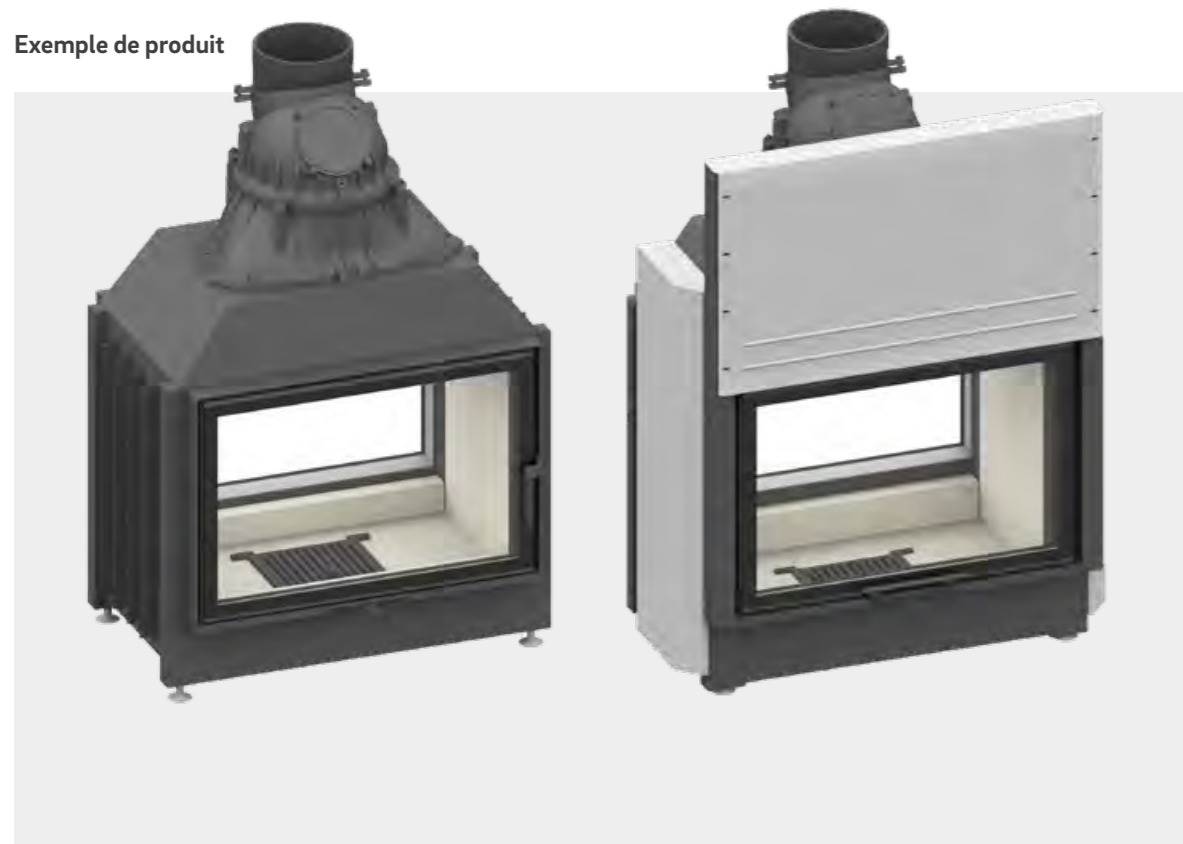



Une retraite de détente

Dans un monde où la plupart des journées sont marquées par la pression des délais et le stress, les gens aspirent à un lieu de repos et de détente. Pour Anna et Tom, cet endroit était leur propre maison, un refuge qu'ils avaient transformé en une atmosphère de spa chaleureuse et accueillante grâce à la

cheminée transparente Lina. Leur maison n'est pas seulement un lieu de vie, c'est aussi un lieu où l'on peut respirer et se ressourcer. Le feu qui réchauffe crépite et apaise l'âme. Ce sentiment de sécurité est unique et les fait glisser en douceur dans un sommeil réparateur.





Ekko L et Ekko R

Foyers de cheminée d'angle

Grâce à une vitre à deux côtés, nos foyers Ekko vous permettent d'observer les flammes sous différents angles. Au choix, avec un deuxième verre à gauche ou à droite. Cela vous donne la possibilité d'aménager votre espace de vie exactement comme vous le souhaitez.

— Face Angle □ Trois côtés □ Double Face

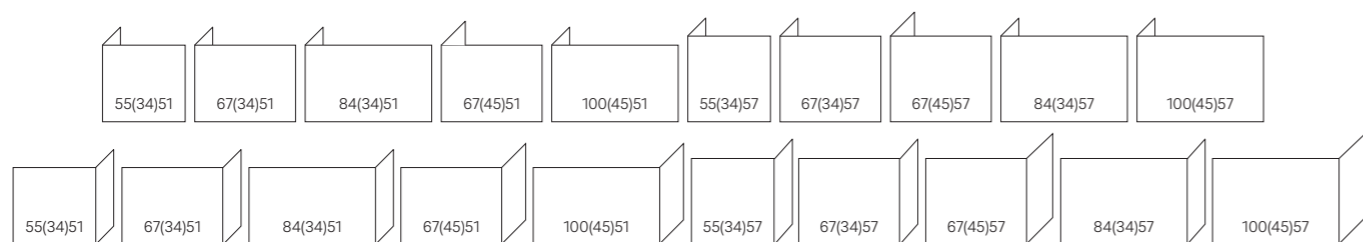

Exemple de produit

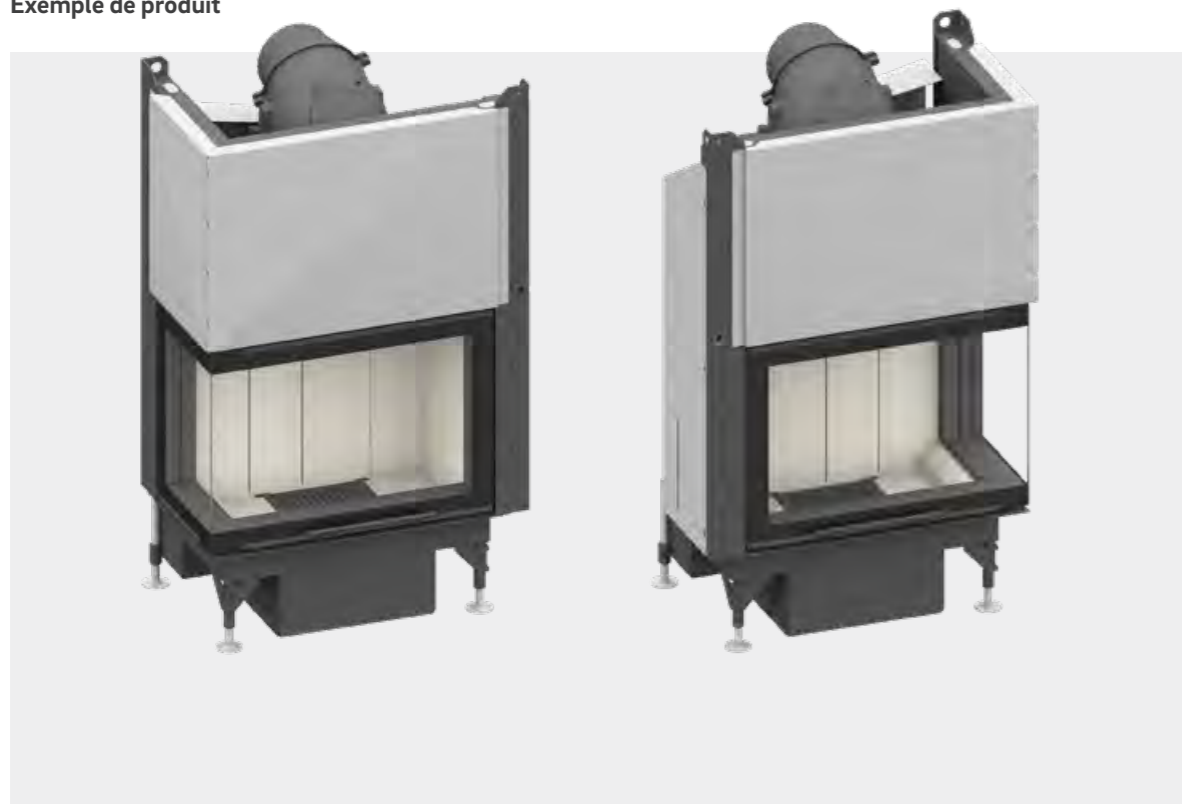



Made in Germany – par tradition à la main

Notre gamme se compose d'une multitude de produits design, fabriqués et façonnés à partir de matériaux soigneusement sélectionnés. Notre amour du détail se reflète dans chacun de nos produits. La fiabilité, la longévité et la stabilité de la valeur sont particulièrement appréciées. À partir de prototypes, nous créons des cheminées et des poêles qui résisteront à l'avenir à d'autres exigences de l'ordonnance fédérale sur la protection contre les émissions.



Ensemble, nous commençons la journée

La cheminée Ekko est le cœur de notre cuisine et le point de rencontre de notre maison. C'est dans cette pièce que nous commençons nos journées. Chaque matin, avant même que le soleil ne se lève, l'odeur du bois brûlant et du café fraîchement préparé éveille les sens. Ici, nous partageons nos repas et

créons de précieux moments en famille. Le feu nous a accompagnés pendant les froids matins d'hiver et les repas de famille conviviaux. Il n'y a pas d'espace où nous préférierions être et profiter de la pureté de l'union. La cheminée remplit alors chaque souvenir de chaleur.





Enveloppé dans une chaleur agréable

Dans un salon moderne, caractérisé par un design rustique et des couleurs intemporelles, la cheminée Ekko crée un point fort harmonieux. Il s'intègre parfaitement dans le design de la pièce et crée un lieu de repos. C'était précisément le souhait de Sophie, qui partage son appartement avec son chat Luna. Une fois la cheminée allumée, les deux se blottissent confortablement sur le canapé et profitent du temps passé ensemble.





Ekko U

Foyers de cheminée à trois côtés

Les foyers Ekko U sont le choix idéal pour ceux qui souhaitent soit séparer deux pièces de manière astucieuse, soit profiter du feu sur trois côtés. Quel que soit le modèle choisi, ces foyers offrent une expérience visuelle fascinante et attirent à coup sûr l'attention dans chaque pièce.

— Face L Angle **U Trois côtés** = Double face

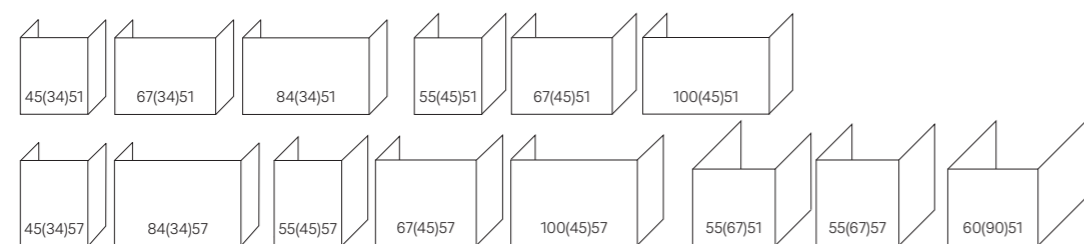

Exemple de produit





Moments de calme partagés

Après une longue journée de travail et une longue promenade, Emily trouve chaque soir le temps de partager des moments de calme. Assise sur son canapé confortable, entourée de couvertures moelleuses et du doux crépitement du feu, elle laisse la journée derrière elle avec son chien Charlie. Toujours à ses côtés, il se repose lui aussi paisiblement et profite de la chaleur naturelle de la cheminée.





evo



evo

Ekko R 67(34)51 h

Ekko L 67(34)51

Ekko U 67(34)51



Découvrir l'évolution

Nés des réactions de nos partenaires artisans de longue date et de notre expertise accumulée depuis 25 ans, nous présentons nos nouveaux foyers de cheminée evo.

Avec des technologies d'avant-garde et un design au style sûr, nous établissons de nouveaux standards dans le secteur : la correction de flamme, dont le brevet a été déposé, maintient les flammes au centre de la chambre de combustion et assure une image de flamme agréablement calme. Une compensation de pression intégrée réduit la consommation de bois et minimise la suie. Les vitres restent claires longtemps et il n'est que rarement nécessaire de les nettoyer. Les trois premiers modèles sont déjà disponibles. Avec evo, faites vivre à vos quatre murs une expérience incomparable.

L'efficacité au sens large

Les appareils evo atteignent une puissance calorifique nominale de 6-7 kilowatts avec une quantité de bois de 1,6 kilogramme. Les valeurs de poussière et de carbone sont ainsi largement inférieures aux directives prescrites par la loi fédérale sur la protection contre les émissions. Pour minimiser encore plus ces valeurs, nous proposons jusqu'à quatre plaques catalytiques. Il en résulte des valeurs de combustion encore meilleures.

i *Si les normes se durcissent à nouveau à l'avenir, les foyers de cheminée evo peuvent être équipés facilement et à peu de frais.*

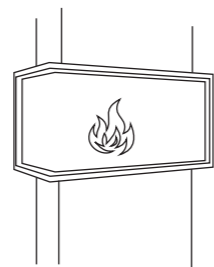
**Orientation de la flamme**

Le guidage de l'air avec correction de la flamme. La flamme reste toujours au centre de la chambre de combustion et ne se déplace ni vers la gauche ni vers la droite: pour une image de flamme plus calme avec une meilleure utilisation de la chaleur.

Clapet d'air de combustion

Nouveau système de haute qualité.

Fonction de nettoyage

Un sentiment de sécurité grâce à l'acoustique "click".

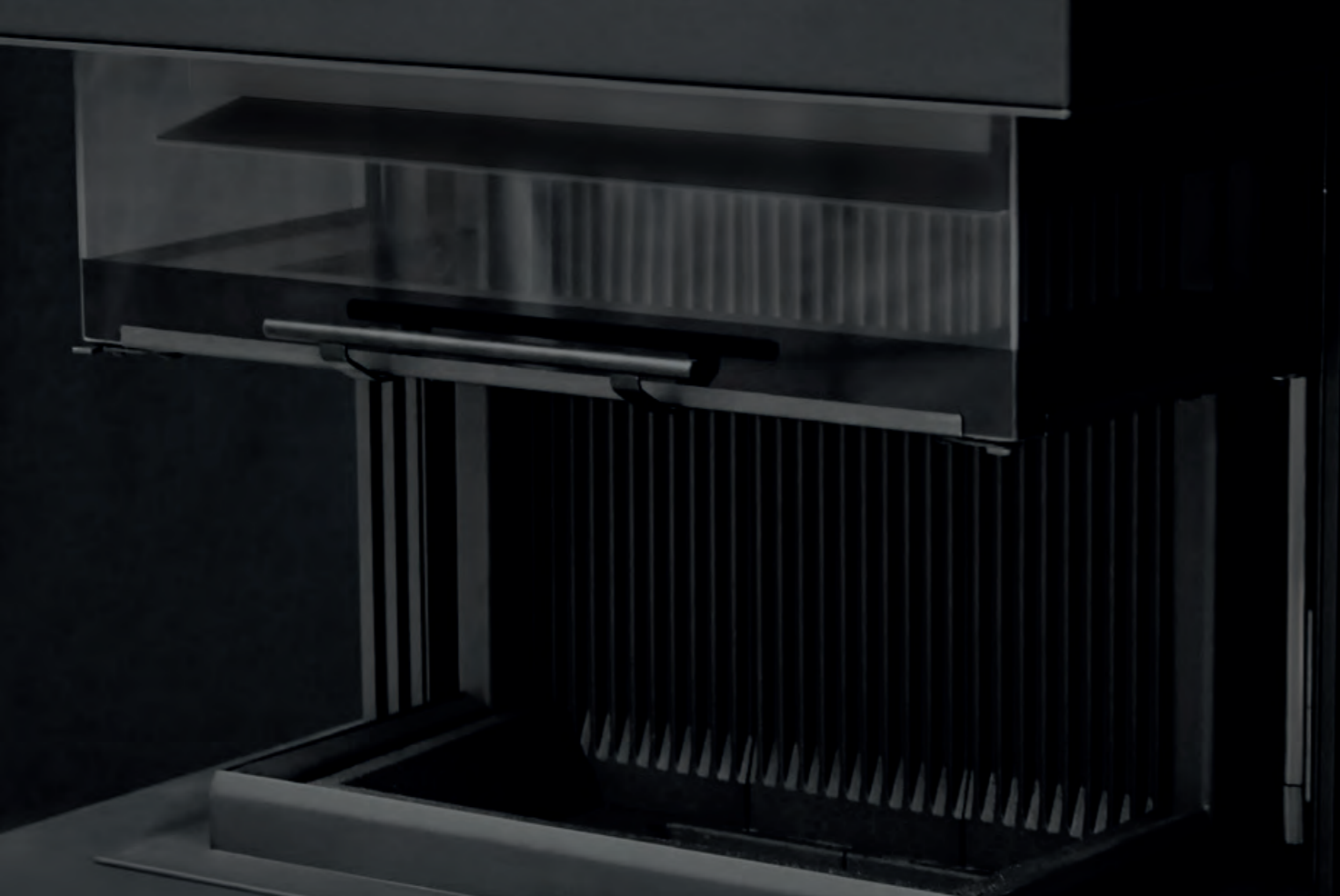

Blackfire

Des surfaces lisses, une construction simplifiée et un aspect impeccable permettent de vivre une expérience de feu inoubliable et de grande classe.

Performances stables

Une acoustique agréable et une sensation de fermeté à l'ouverture et à la fermeture de la façade.

Exklusiv-Line E2

Faites-vous plaisir avec notre installation exclusive en ligne: L'insert de cheminée evo dans une enveloppe parfaitement adaptée.

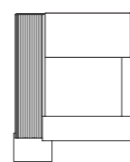

Page 66

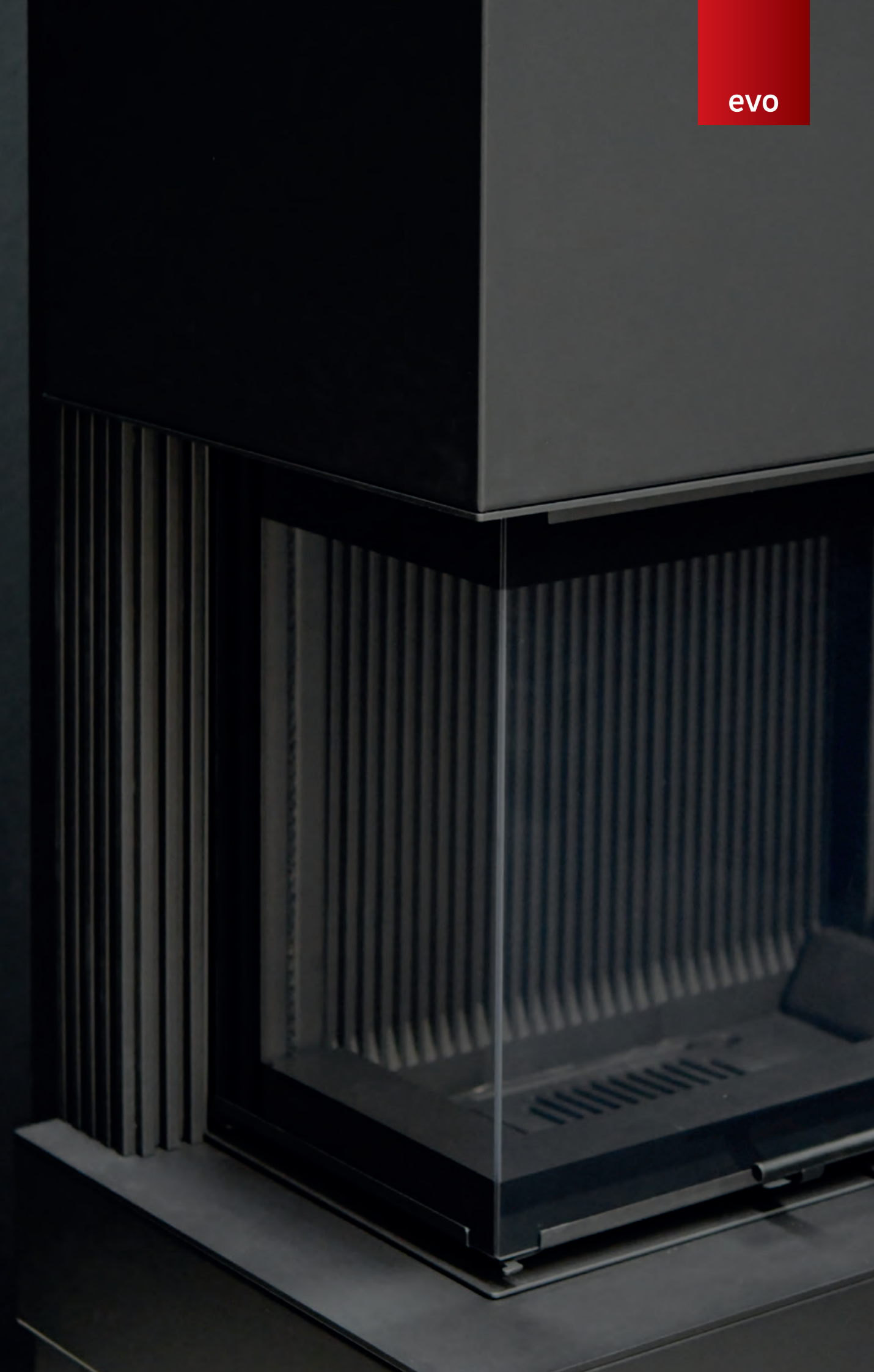



Observer une scène magique

Avec une vue généreuse sur le feu, le foyer Ekko U remplit toute la pièce d'un éclat chaleureux. Les douces lumières inondent le salon. Le crépitement du feu et la chaleur agréable enveloppent Malik d'une étreinte sûre. Ses parents observent, fascinés, cette scène magique. La cheminée enrichit la maison de Malik et de sa famille et crée des moments inoubliables de sécurité.



En lien avec la famille

Que nous nous racontions des histoires, que nous jouions à des jeux ou que nous profitons simplement de notre proximité en silence, nous sommes toujours là – devant la cheminée, nous trouvons le calme et l'harmonie. Ce sont les petits moments de complicité qui donnent vie à notre maison et nous rassemblent toujours..

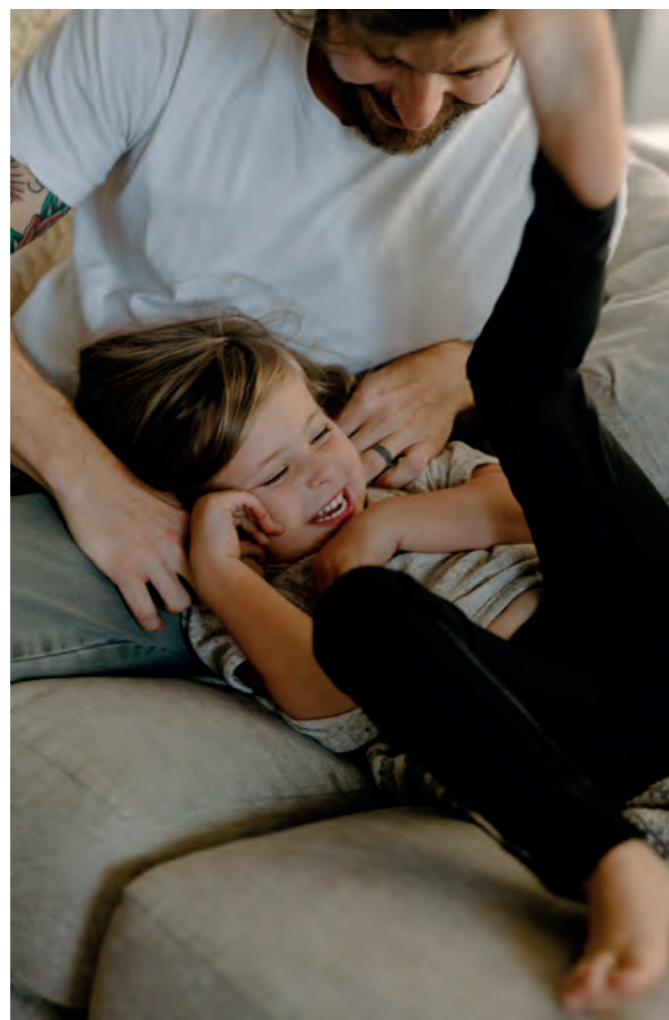

Comment utiliser correctement ma cheminée? Vous trouverez de précieux conseils à ce sujet sur notre chaîne YouTube.





Quand on se sent en vacances chez soi

C'est précisément ce qui fait de notre maison un lieu de bonheur, entouré des personnes qui comptent le plus pour nous. C'est l'endroit où nous pouvons nous détendre, nous relaxer et faire le plein d'énergie. Quand on se sent en vacances chez soi, on sait que c'est là que l'on veut être et que notre cœur a trouvé l'endroit idéal toute l'année.





Pano et Ronda

Foyes de cheminée à une face avec verre arrondi ou prismatique

Ces modèles permettent une vision insolite. Le verre arrondi ou prismatique donne aux flammes une perspective unique avec de nouvelles dimensions et profondeurs. Embellissez votre intérieur d'une manière spéciale et attirez l'attention.

- Face
- Angle
- Trois côtés
- Double face

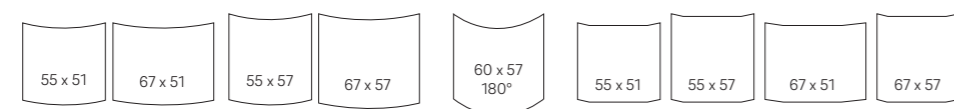

Exemple de produit



Foyers de cheminées à eau

Foyers à production d'eau chaude

Nos foyers à eau réchauffent la pièce et soutiennent en même temps votre chauffage central. En arrière-plan, l'eau se réchauffe tandis qu'au premier plan, l'atmosphère classique de la cheminée remplit la pièce.

— Face L Angle □ Trois côtés ≡ Double face

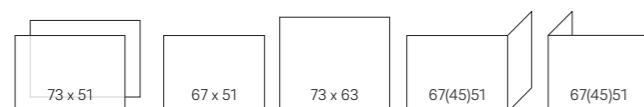

Fonctionnement

L'eau qui circule s'échauffe pendant la combustion et est transférée vers le réservoir de stockage. La chaleur qui en résulte est transférée dans le réservoir tampon par des groupes de pompes. Celui-ci accumule la chaleur produite par la combustion pendant de nombreuses heures et la restitue en continu selon les besoins. Dès qu'il y a moins d'énergie qui passe par la cheminée dans le réservoir tampon et que les capteurs de température détectent une baisse de température, le chauffage central se remet en marche.

20 kW | **7,7 kW** | **12,3 kW**
Lina W TV 73 | Part de chaleur ambiante | Distribution du système de chauffage

Exemple de produit





i *Les foyers à eau conviennent parfaitement aux maisons à faible consommation d'énergie. L'énergie excédentaire est stockée dans le réservoir tampon et distribuée dans tout le bâtiment par le système de chauffage. L'eau est l'un des meilleurs accumulateurs de chaleur naturels.*

Besoin en énergie

Les maisons nouvellement construites sont entièrement isolées, de sorte que leurs besoins en chaleur sont de plus en plus faibles. Beaucoup de gens pensent alors qu'une cheminée ou un poêle en faïence sont inutiles, car la chaleur n'est pas utilisée et que la pièce surchaufferait. Ainsi, beaucoup renoncent non seulement à une ambiance chaleureuse, mais aussi au potentiel d'un chauffage encore plus efficace et écologique. Ce n'est pas le cas d'une installation d'accumulation de chaleur ou, comme dans notre cas, d'une cheminée ou d'un poêle en faïence avec fonction de chauffage de l'eau.





Accessoires

Pour nos foyers de cheminée

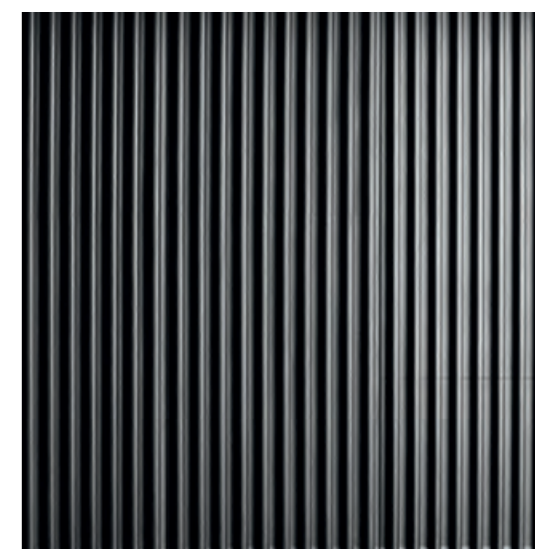

Chargement déporté

Pour la plupart des foyers de cheminée de notre gamme, il est possible d'équiper votre foyer par une porte de chargement extérieur.

Page 50

Accumuler la chaleur

Le raccordement avec des conduits en céramique à nos foyers de cheminée vous permet de conserver la chaleur beaucoup plus longtemps.

Page 52-57

Options de conception

Choisissez pour votre chambre de combustion différents revêtements intérieurs ou des finitions de façade.

Page 58



Allumer confortablement avec porte de chargement extérieur



Votre cheminée avec chargement extérieur

La plupart des foyers encastrables de notre gamme peuvent être équipés d'une porte extérieure. Dans ce cas, vous pouvez par exemple chauffer et ajouter du bois depuis le couloir ou la pièce voisine. Les portes de chargements existent en trois variantes:

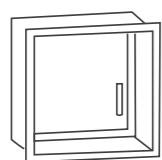

Stone

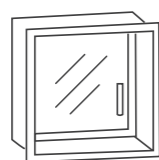

Steel

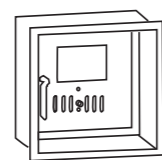

Classic



Steel



Système d'accumulation

De nombreuses possibilités



Système d'accumulation

La pièce se réchauffe en très peu de temps grâce à l'air de convection. Les accumulateurs absorbent également la chaleur et la restituent même après la combustion.

Plus la chaleur est stockée, plus vous utilisez votre cheminée de manière efficace, car moins d'énergie est perdue par la cheminée. Vous profitez en outre d'une meilleure utilisation de la chaleur, car celle-ci est répartie plus uniformément dans la pièce.

i Au moins 12 heures d'émission de chaleur.

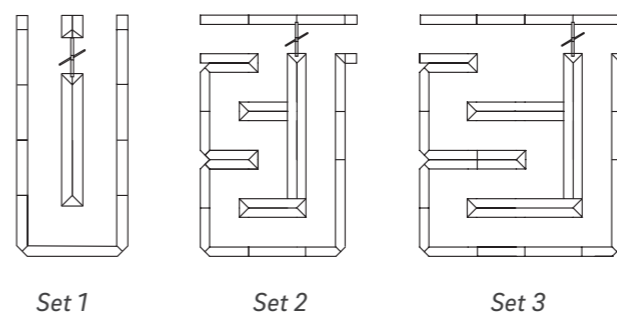

Rehausse hydraulique
pour eau de chauffage

Accumulateur de chaleur

Un échangeur de chaleur pour les fumées est intégré dans le système d'évacuation des fumées. Vous utilisez ainsi les gaz d'échappement chauds qui, sinon, seraient rejetés à l'extérieur sans être stockés. L'utilisation d'un récupérateur de chauffage est par exemple utilisée pour chauffer de l'eau en même temps et ainsi soutenir le chauffage central. Un accumulateur rapporté chauffe en outre un noyau en chamotte. Les échangeurs de chaleur vous permettent d'augmenter l'efficacité de votre cheminée. Cela contribue à réduire la consommation générale d'énergie et à diminuer les coûts de chauffage.

Autres possibilités:

- + Mémoire à poser
- + Conduits de gaz de chauffage
- + Récupérateur de chaleur

i Selon le type d'activation en aval, le débit d'air chaud ou la masse d'accumulation augmente. Vous devriez en tout cas envisager ces possibilités avec votre poseur de cheminée.

Récupérateur de
chaleur à air chaudAccumulateur
de chaleur



Connexion en aval de céramique et construction fermée

En raison de l'amélioration de l'isolation et de la réduction des besoins en énergie qui en découle, ce type de construction est de plus en plus utilisé. La construction fermée permet de renoncer à l'air de convection. La chaleur est stockée dans la surface et restituée lentement pendant plusieurs heures. Il est donc possible d'intégrer facilement des cheminées dans les nouvelles constructions. La chaleur rayonnante et l'absence de convection soulèvent moins de poussière domestique.

i Le raccordement de conduits céramiques à des foyers nos inserts de cheminée réduit la diffusion trop rapide de la chaleur dans la pièce. Pour les maisons avec faible consommation d'énergie.

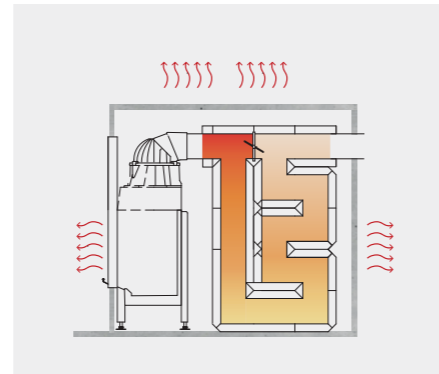



Foyers de cheminée

Les Plus optiques

Revêtement intérieur

Choisissez parmi différentes variations pour votre chambre de combustion. Toutes les options de revêtement intérieur se distinguent comme des points forts du design. Les matériaux eux-mêmes sont particulièrement résistants et durables. Ils confèrent à l'intérieur de la cheminée un aspect esthétique et propre

Vermiculite

La vermiculite augmente la température de la chambre de combustion, car elle ne laisse pas passer la chaleur. C'est pourquoi ce type de revêtement est utilisé pour les inserts de cheminée de grande hauteur et les accumulateurs en saillie. Mais comme ils sont sensibles aux chocs et à l'eau, on utilise sinon la chamotte, qui accumule la chaleur, ou la fonte, qui résiste aux chocs.

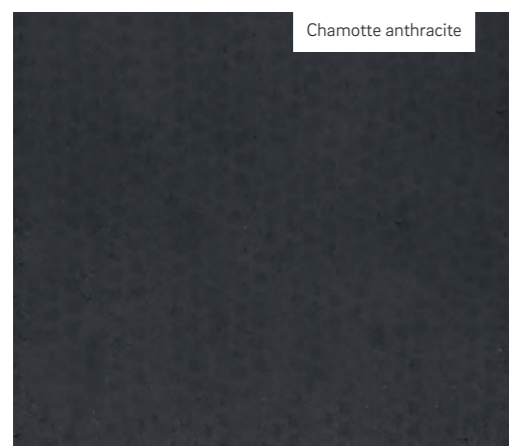

Chamotte anthracite

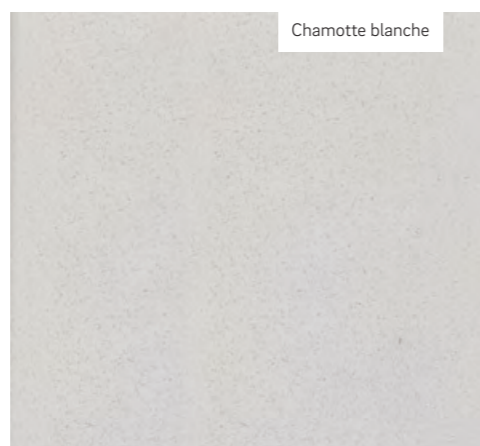

Chamotte blanche

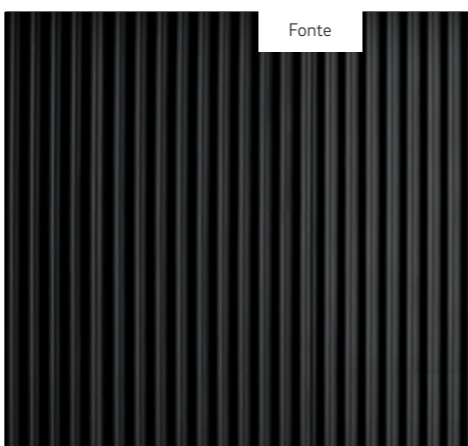

Fonte



Vermiculite Nature



Vermiculite anthracite

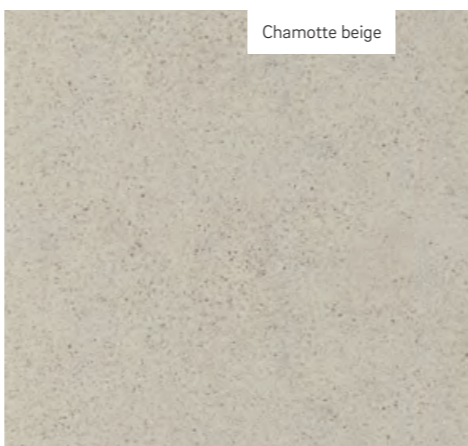

Chamotte beige

Chamotte

- + produit naturel
- + durable et stable

Fonte

- + design à angles vifs
- + insensible aux chocs

Vermiculite

- + température plus élevée de la chambre de combustion
- + grands formats de panneaux
- sensible à l'humidité et aux chocs

Escamotable | Latérale

L'ouverture de la porte est placée à gauche ou à droite dans la variante latérale. D'un léger mouvement de levier, la porte s'ouvre sur le côté et se referme grâce à un mécanisme sûr. Si vous optez pour la variante qui coulisse vers le haut, la porte glisse sans effort vers le haut d'une légère pression et se ferme de manière amortie.

Version frontale

Notre sélection de façades de porte fait magnifiquement ressortir le feu. Les poignées adaptées aux cheminées s'adaptent à l'appareil de manière noble et discrète. Grâce à une fabrication de haute qualité, les profilés de porte donnent une sensation de fermeté et de stabilité lors de l'ouverture et de la fermeture.



Porte escamotable



Ouverture latérale



Vanne d'air

Tous les modèles

Possible pour Lina, Ekko L, Ekko R jusqu'à la largeur 67



Finition de la façade : Kristall

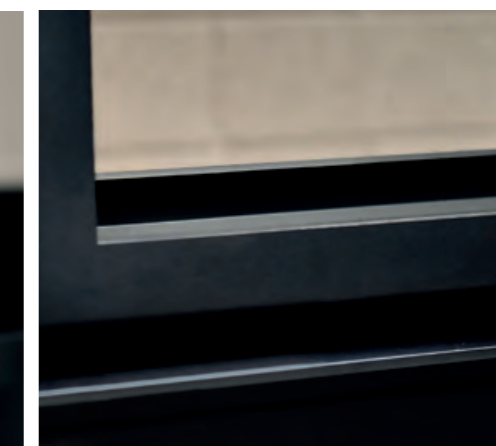

Finition de la façade anthracite



Finition de la façade Kristall+

Caractéristiques techniques

Fonctionnement avec foyer fermé selon la norme EN 13229	Lina GT 4551 s/h 4557 s/h	Lina 4551 s/h 4557 s/h	Lina 4580 h	Lina TV 4551 s/h 4557 s/h 4580 h	Lina 5551 s/h 5557 s/h	Lina 5580 h	Lina TV 5551 s/h 5557 s/h 5580 h	Lina 6751 s/h 6757 s/h	Lina 6780 h	Lina TV 6751 s/h 6757 s/h 6780 h
Puissance calorifique nominale	kW	5	7	7	7	7	7	9	9	9
Plage de puissance calorifique	kW	2,4–5,4	3,4–7,8	3,4–7,8	3,4–7,8	3,4–7,4	3,4–7,4	3,2–10,9	3,2–10,9	3,2–10,9
Puissance de chauffage de l'air ambiant	kW	5	7	7	7	7	7	9	9	9
Puissance de chauffage de l'eau	kW	---	---	---	---	---	---	---	---	---
Émission de chaleur: par la vitre	%	30	25	25	50	30	30	60	30	60
Émission de chaleur: par convection	%	70	75	75	50	70	70	40	70	40
Émission de chaleur: par l'eau	%	---	---	---	---	---	---	---	---	---
Quantité de bois recommandée, env	kg	2,0	3,0	3,5	3,0	3,0	3,5	3,0	4,0	4,0
Volume de bois I NHK, env.	kg	---	5,5	---	---	5,5	---	7,0	---	5,5
Quantité de bois recommandée, env	kg	4,0	5,5	---	5,5	5,5	---	5,5	---	5,5
Volume de bois I NHK, env.	cm	33	33	33	33	33	33	33	33	33
1. BlmSchV niveau 2		✓	✓	✓	✓	✓	✓	✓	✓	✓
Directive d'écoconception selon (UE) 2015/1185		✓	✓	✓	✓	✓	✓	✓	✓	✓
Ordonnance sur la protection de l'air (OPair), Suisse		✓	✓	✓	✓	✓	✓	✓	✓	✓
Classe d'efficacité énergétique selon (UE)		A	A	A	A	A	A	A	A	A
Indice d'efficacité énergétique (IEE)		103,2	103,7	103,7	103,7	109,0	109,0	109,0	103,4	103,4
Registre d'eau de chauffage		---	✓	---	✓	---	✓	---	---	✓

Fonctionnement avec foyer fermé selon la norme EN 13229	Ekko 34(34)51 s/h 34(34)57 s/h	Ekko 45(45)51 s/h 45(45)57 s/h	Ekko 45(45)80 h	Ekko L/R 55(34)51 s/h 55(34)57 s/h	Ekko L/R 67(34)51 s/h 67(34)57 s/h	Ekko L/R 67(45)51 s/h 67(45)57 s/h	Ekko L/R 84(34)51 h 84(34)57 h	Ekko L/R 100(45)51 h 100(45)57 h	Ekko U 45(34)51 h 45(34)57 h	Ekko U 55(45)51 h 55(45)57 h
Puissance calorifique nominale	kW	7	7	7	5	i. V.	9	9	4	9
Plage de puissance calorifique	kW	---	3,2–7,1	3,2–7,1	2,4–5,3	i. V.	3,4–9,8	4,2–9,2	4,1–9,4	---
Puissance de chauffage de l'air ambiant	kW	7	7	7	5	i. V.	9	9	4	9
Puissance de chauffage de l'eau	kW	---	---	---	---	---	---	---	---	---
Émission de chaleur: par la vitre	%	50	50	50	50	i. V.	50	50	70	70
Émission de chaleur: par convection	%	50	50	50	50	i. V.	50	50	30	30
Émission de chaleur: par l'eau	%	---	---	---	---	---	---	---	---	---
Quantité de bois recommandée, env	kg	1,8	3,0	3,5	3,0	i. V.	4,0	4,5	1,8	3,0
Volume de bois I NHK, env.	kg	---	5,5	---	---	i. V.	7,0	---	---	---
Quantité de bois recommandée, env	kg	---	5,5	---	5,5	i. V.	6,0	---	---	6,0
Volume de bois I NHK, env.	cm	33 (stehend)	33 (stehend)	33 (stehend)	33	i. V.	33	33	25 (33 stehend)	33
1. BlmSchV niveau 2		✓	✓	✓	✓	i. V.	✓	✓	✓	✓
Directive d'écoconception selon (UE) 2015/1185		✓	✓	✓	✓	i. V.	✓	✓	✓	✓
Ordonnance sur la protection de l'air (OPair), Suisse		✓	✓	✓	✓	i. V.	✓	✓	✓	✓
Classe d'efficacité énergétique selon (UE)		A	A	A	A	i. V.	A	A	A	A
Indice d'efficacité énergétique (IEE)		110,4	104,6	104,6	106,3	i. V.	103,2	103,4	103,5	107,5
Registre d'eau de chauffage		---	✓	---	✓	i. V.	✓	---	---	---

Lina GT 7363 h	Lina 7351 s/h 7357 s/h 7363 s/h	Lina TV 7351 s/h 7357 s/h 7363 s/h	Lina 8751 h 8757 h	Lina 8770 h	Lina TV 8751 h 8757 h	Lina 10051 h 10057 h	Lina TV 10051 h 10057 h	Lina 12051 h 12057 h	Lina TV 12051 h 12057 h	Lina W 6751 s/h	Lina W 7363 s/h	Lina WTV 7351 s/h
6	9	9	10	19	10	10	10	10	10	14,5	14,9	11
4,4–6,3	3,2–10,9	3,2–10,9	4,6–10,1	8,0–19,2	4,6–10,1	3,2–10,9	3,2–10,9	4,9–10,6	4,9–10,6	6,0–14,5	7,3–14,9	---
6	9	9	10	19	10	10	10	10	10	4,4	4,3	4,4
---	---	---	---	---	---	---	---	---	---	10,1	10,6	6,6
25	35	60	35	35	65	35	70	40	70	10	10	20
75	65	40	65	65	35	65	30	60	30	20	20	20
---	---	---	---	---	---	---	---	---	---	70	70	60
2,5	4,0	4,0	4,5	5,5	4,5	5,0	5,0	5,0	5,0	4,0	4,0	2,5
---	5,5	5,5	5,5	---	7,0	9,0	---	---	---	---	---	---
4,5	6,0	6,0	---	---	---	---	---	---	---	---	---	---
33	33	33	33	33	33	33	33	33	33	33	33	33
✓	✓	✓	✓	✓	✓	✓	✓	✓	✓	✓	✓	✓
✓	✓	✓	✓	✓	✓	✓	✓	✓	✓	✓	✓	✓
✓	✓	✓	✓	✓	✓	✓	✓	✓	✓	✓	✓	✓
A	A	A	A	A	A	A	A	A	A	A	A	A
112,7	103,4	103,4	103,2	103,2	103,2	103,4	103,4	106,6	106,6	107,5	111,9	113,3
---	✓	---	✓	---	---	---	---	---	---	---	---	---

Ekko U 55(67)51 h 55(67)57 h	Ekko U 60(90)51 h	Ekko U 67(34)51 h 67(34)57 h	Ekko U 67(45)51 s 67(45)57 s	Ekko U 67(45)51 h 67(45)57 h	Ekko U 84(34)51 h 84(34)57 h	Ekko U 100(45)51 h 100(45)57 h	Ekko W L / R 67(45)51 s/h	Ronda 5551 s/h 5557 s/h	Ronda 6751 s/h 6757 s/h	Ronda 180° 6057 h	Pano 5551 s/h 5557 s/h	Pano 6751 s/h 6757 s/h
9	14	i. V.	9	9	10,5	15,0	14,9	7	9	9	7	9
4,3–9,1	---	i. V.	3,4–9,8	3,0–9,0	---	8,0–16,7	---	3,3–8,7	3,3–8,7	2,9–9,2	3,3–8,7	3,3–8,7
9	14	i. V.	9	9	10,5	15,0	7,9	7	9	9	7	9
---	---	---	---	---	---	---	7	---	---	---	---	---
70	40	i. V.	60	65	60	60	30	35	35	50	35	35
30	60	i. V.	40	35	40	40	20	65	65	50	65	65
---	---	---	---	---	---	---	50	---	---	---	---	---
4,0	4,0	i. V.	4,0	4,0	4,5	,0	4,0	3,0	4,0	3,5	3,0	4,0
---	---	i. V.	7,0	---	---	---	---	5,5	7,0	---	5,5	7,0
6,5	---	i. V.	6,5	6,5	---	---	---	---	---	---	---	---
33	33	i. V.	33	33	33	33	33	33	33	33	33	33
✓	✓	i. V.	✓	✓	✓	✓	✓	✓	✓	✓	✓	✓
✓	✓	i. V.	✓	✓	✓	✓	✓	✓	✓	✓	✓	✓
✓	✓	i. V.	✓	✓	✓	✓	✓	✓	✓	✓	✓	✓
A	A	i. V.	A	A	A	A	A	A	A	A	A	A
104,1	106,1	i. V.	103,2	103,4	106,4	106,0	109,0	105,0	105,0	105,0	105,0	105,0
---	---	i. V.	---	---	---	---	---	✓	✓	---	✓	✓



Foyers de cheminée dans une enveloppe parfaite

Nos installations

Dans une diversité unique, nous proposons un assortiment d'installations de systèmes individuels. Qu'il s'agisse de béton, de pierre naturelle ou d'un design exclusif en acier – nos revêtements préfabriqués convainquent par un montage simple et rapide. Grâce à une sélection adaptée à vos besoins, nous répondons à vos souhaits personnels en matière d'esthétique et de finesse.

+ Système

+ Exklusiv-Line

+ Cheminées en pierre naturelle

- + une sélection adaptée à vos besoins
- + une chaleur confortable dans de nombreuses variations
- + montage rapide et simple par le poseur de poêle
- + utilisation facile et sûre



S10

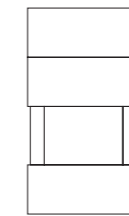

Systemes

Le béton brut est constitué d'une masse de fonte armée qui transmet en douceur la chaleur du foyer à la pièce. La livraison standard comprend la peinture pour béton. Cela permet d'obtenir une surface uniforme et régulière avec les caractéristiques typiques de l'aspect béton. De par sa nature, le béton brut présente des irrégularités.

- + Lina, Lina TV et Lina W
- + Ekko L, Ekko R, Ekko U, Ekko W
- + Pano et Ronda



E2

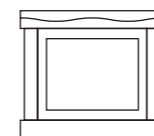

Systèmes en pierre naturelle

La pierre naturelle est, comme son nom l'indique, un produit qui s'est développé en pleine nature pendant des millions d'années. Nous mettons en forme cette merveille et lui apportons la touche finale. Les variations de couleur, de structure et de veines sont donc tout à fait naturelles. Cela signifie que chaque installation fabriquée à partir de ce matériau est unique, ce qui souligne encore la grande valeur de ce produit.

+ *Lina, Lina W*

+ *Ekko, Ekko L, Ekko R*

+ *Pano*



N1

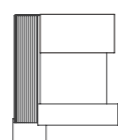

Exklusiv-Line

Des matériaux éprouvés comme l'acier et la céramique sont ici façonnés en une installation exclusive. Les surfaces naturelles et proches de la nature fascinent et confèrent une élégance pure à votre intérieur. Le concept convainc par un look unique et une mise en place rapide et simple.

+ *Ekko U*



Trouver la bonne installation

Trouvez le modèle parfait pour votre maison. Choisissez avec votre poseur de cheminée entre différentes options. Nos multiples installations de systèmes vous offrent de nombreuses possibilités de réaliser vos souhaits.



Foyes de cheminée	Système
Lina 4551	S7 Courte, S7 Haute
Lina 5551	S7 Courte, S7 Haute
Lina 6751	S7 Courte, S7 Haute
Lina W 6751	S7 Courte, S7 Haute
Lina TV 4551	S7 TV Courte, S7 Haute
Lina TV 5551	S7 TV Courte, S7 Haute
Lina TV 6751	S7 TV Courte, S7 Haute
Ekko 34(34)57	S3
Ekko 45(45)57	S9 Haute
Ekko 45(45)80	S9 Maxi
Ekko L/R 67(45)51	S10
Ekko L/R 55(34)51	S17
Ekko L/R W 67(45)51	S10
Ekko U 45(34)51	S12 Courte, S12 Haute
Ekko U 67(45)51	S13
Ekko U 55(67)51	S14
Ekko U 55(45)51	S15
Ekko U 45(34)51	S16
Ronda 5557	S5 de face, S5 d'angle
Pano 5551	S4 de face, S4 d'angle

Foyes de cheminée	Système en pierre naturelle
Lina 4557	N10, N19
Lina 5557	N9
Lina 6751	N8
Lina 6757	N30
Lina 6780	N11, N20
Lina 7363	N1, N2, N5, N12, N13, N16, N22, N24, N26, N27, N28, N29, N31, N32, N33, N34, N35, N37, N39, N40
Lina 7357	N3
Lina W 6751	N8
Lina W 7363	N1, N2, N5, N12, N13, N16, N22, N24, N26, N27, N28, N29, N31, N32, N33, N34, N35, N37, N39, N40
Lina 8770	N4
Lina 8757	N25
Lina 10057	N36, N38
Ekko L/R 67(45)57	N17
Ekko 45(45)57	N23
Pano 6757	N14
Pano 5557	N18

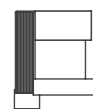

Foyes de cheminée	Exklusiv-Line
Ekko U 45(34)51	E1
Ekko U 67(34)51 evo	E2

Brochure Installations de systèmes

Vous trouverez tous les modèles
Consultez notre brochure.





Foyers de chauffage

Dans un poêle en faïence, une grande partie de la chaleur est transmise à l'habitat sous forme de rayonnement. Les inserts de chauffage sont conçus pour une puissance de chauffage élevée. Il en résulte la possibilité de compléter le poêle en faïence par de grands accumulateurs de chaleur ou par un système de distribution d'air chaud. Il s'agirait par exemple d'un banc de poêle qui se réchaufferait en même temps. Le poêle en faïence devient ainsi un élément polyvalent et multifonctionnel dans l'habitat, alliant confort et convivialité.

- + le modèle adapté à chaque pièce
- + nombreuses possibilités d'aménagement
- + technique de combustion à faibles émissions
- + utilisation facile et sûre de l'arrivée d'air, de l'évacuation des cendres et du nettoyage
- + accumulation de chaleur et distribution d'air chaud également dans d'autres pièces d'habitation

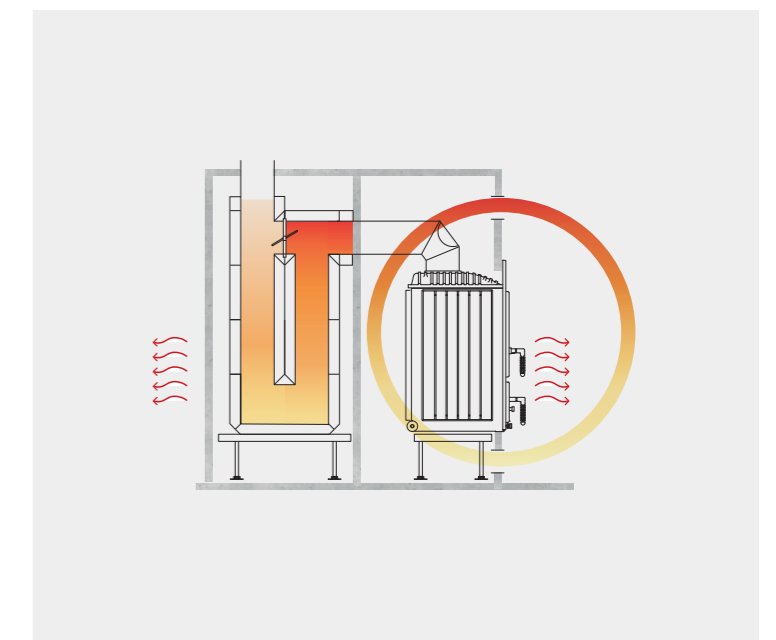



Profi

Disponible en 7 et 12 kW

Le Profi compte parmi les meilleurs et les plus solides inserts de chauffage du secteur, et ce depuis 1999. Le corps est entièrement en fonte. La structure bombée du foyer et la chambre de post-combustion assurent une combustion efficace, même avec de faibles quantités de combustible.

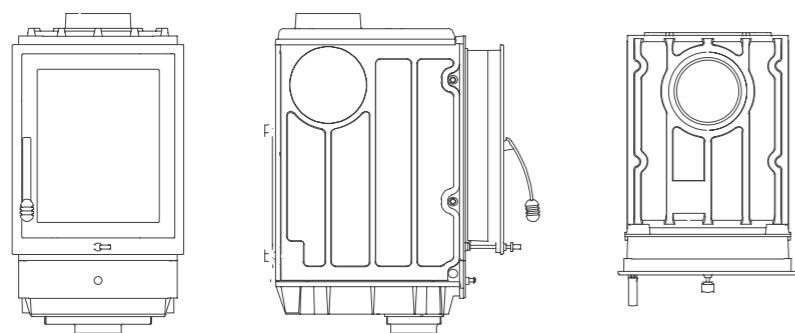

Exemple de produit



Front

Choix entre différentes façades.

Puissance de chauffage

Faibles émissions
Technique de combustion.

Vidange facile des cendres

Les cendres sont retirées avec une petite pelle à cendres.





Profi W

Profi W en tant qu'appareil de chaudière de 7 ou 12 kW ou de faible puissance.

Nos inserts de chauffage à eau réchauffent la pièce dans laquelle ils sont installés et soutiennent en même temps votre chauffage central. L'eau sanitaire et l'eau d'usage se réchauffent à l'arrière-plan tandis que au premier plan, l'atmosphère classique de la cheminée remplit la pièce.

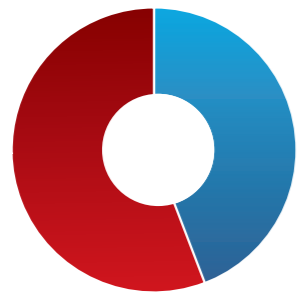

Profi W 7 GL

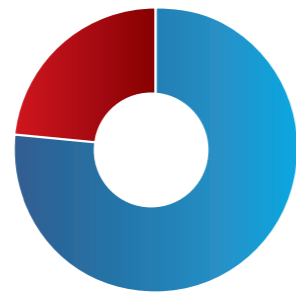

Profi W 7

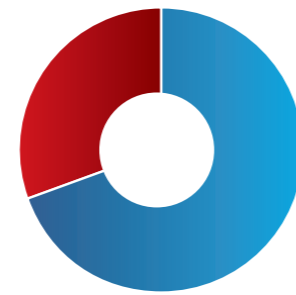

Profi W 12

Appareil de chaudière

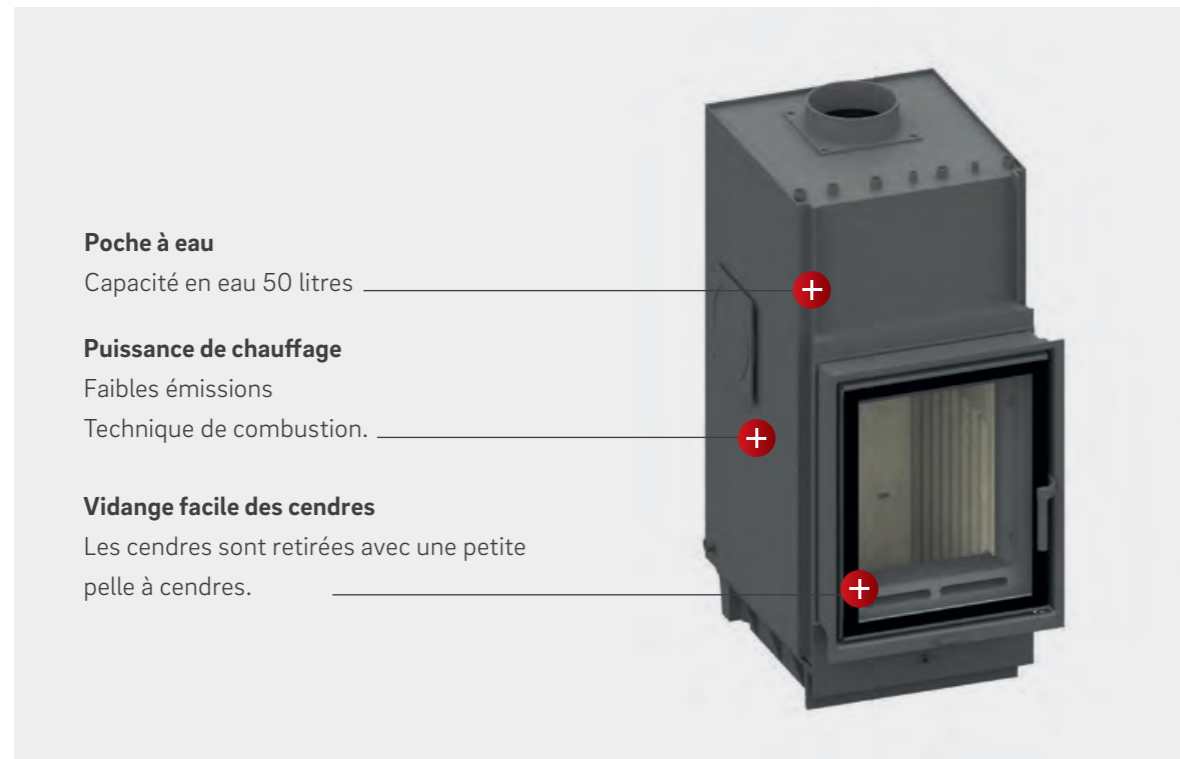



Profi

Options et versions

Puissance de 7 ou 12 kW

Selon la puissance choisie, les inserts de chauffage se distinguent en outre par la profondeur du foyer, la longueur des bûches et la quantité de bois à déposer.

Variation des façades

Les portes sont pivotantes, ce qui vous permet d'opter pour une ouverture de porte à gauche ou à droite.

Système de stockage

Nous proposons trois kits de stockage au choix. En outre, il est possible pour le poseur de poêle d'installer individuellement les tirages céramiques avec nos pierres disponibles séparément.

Vitrage multiple

Le vitrage multiple permet de réduire d'environ 30 % la chaleur dégagée par la vitre, d'obtenir des températures plus élevées dans la chambre de combustion et d'avoir des vitres propres pendant une plus longue période.



Façade Plus



Façade K



Façade K Kristall



HWAR L



Allumage extérieur



Façade R



Système de stockage



Vitrage



Récupérateur de chaleur

i Selon le type d'activation en aval, le débit d'air chaud ou la masse d'accumulation augmente. Vous devriez en tout cas envisager ces possibilités avec votre poseur de poêle.



Poêle de masse et petits poêles à accumulation

Les poêles de masse, ou poêles à accumulation, se caractérisent notamment par une longue accumulation de chaleur et un rayonnement thermique uniforme sur l'enveloppe du poêle. Celle-ci est volontiers comparée à la sensation des rayons du soleil sur la peau.

Selon le type de construction (moyenne ou lourde), une seule combustion suffit pour diffuser une chaleur agréable pendant 12 heures maximum. Les poêles de masse sont particulièrement adaptés aux maisons à faible consommation d'énergie.

- + chaleur rayonnante confortable
- + accumulation durable de chaleur et diffusion régulière de la chaleur pendant des heures
- + nombreuses possibilités d'aménagement
- + vue sur le feu

Le système de chauffage

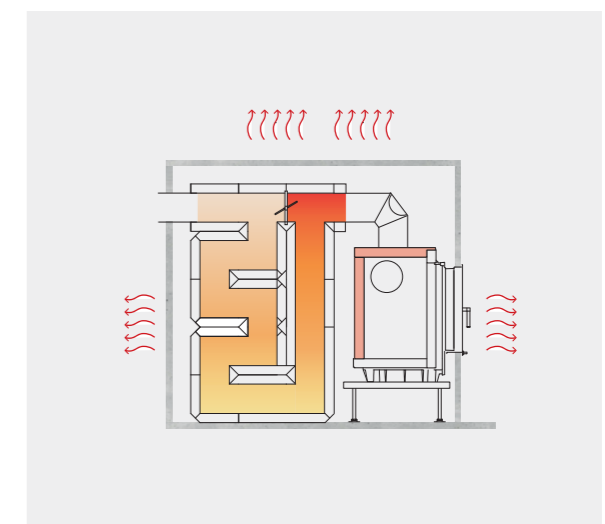



Grand poêles de masse

Notre insert de chauffage comme poêle de base

Les poêles de masse sont utilisés depuis des siècles comme mode de chauffage traditionnel et efficace. Les foyers de poêle de masse Profi GO sont basés sur nos inserts de chauffage Profi et allient une technique moderne à un savoir-faire artisanal éprouvé.

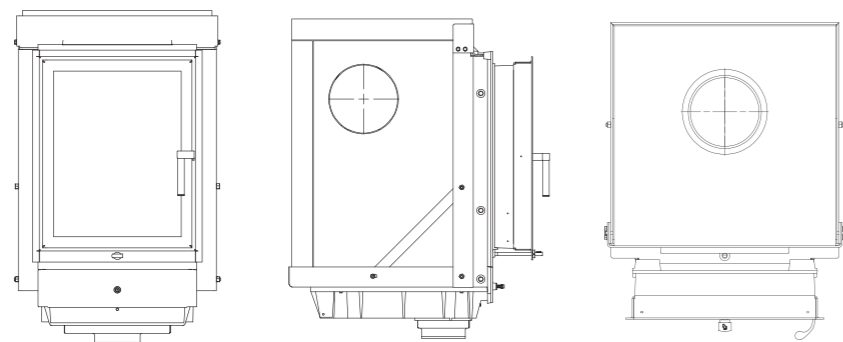

Exemple de produit

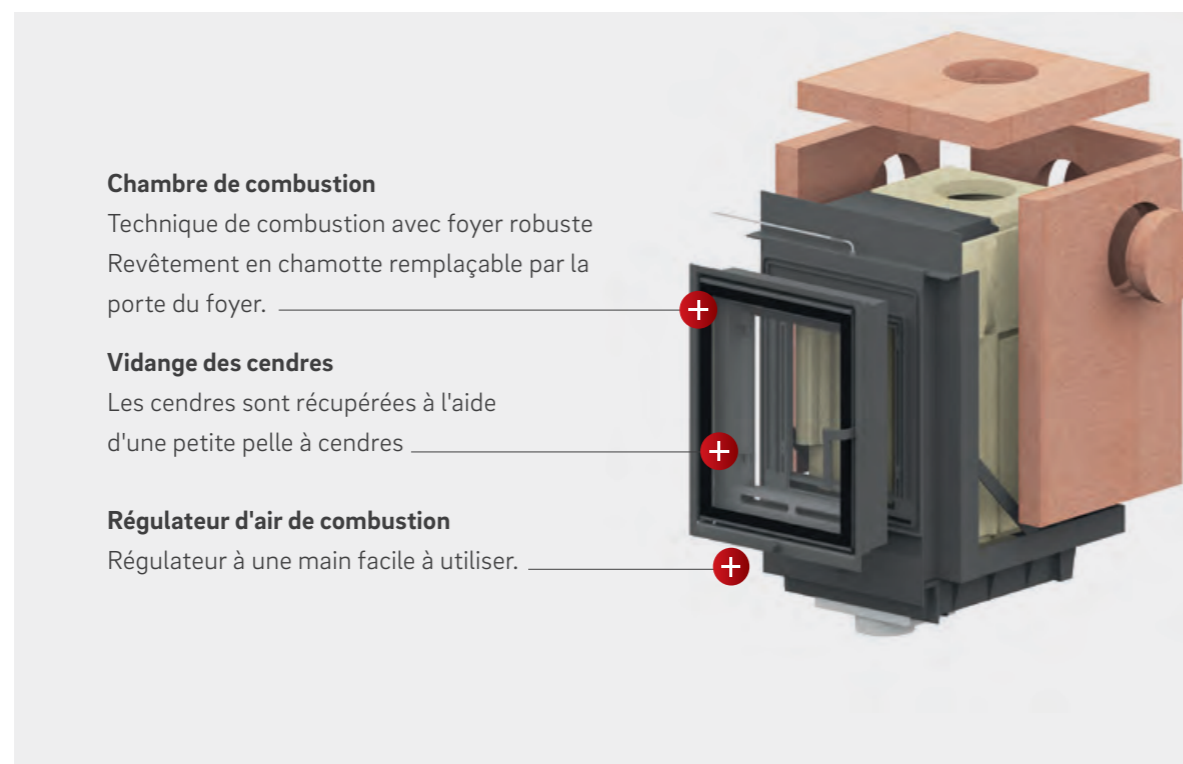

Profi GO

Options et versions

Puissance de 7 ou 12 kW

Selon la puissance choisie, les poêles de base se distinguent en outre par la profondeur du foyer, la longueur des bûches et la quantité de bois à déposer.

Variation des façades

Les portes sont pivotantes, ce qui vous permet d'opter pour une ouverture de porte à gauche ou à droite.

Système de stockage

Nous proposons trois kits de stockage au choix. En outre, il est possible pour le poseur de poêle d'installer individuellement les tirages céramiques avec nos pierres disponibles séparément.





Petits poêles à accumulation

Notre insert de cheminée comme poêle de base

Foyer de cheminée comme poêles de base

Nos quatre modèles allient artisanat traditionnel et design moderne. Ils servent de chauffage efficace des pièces tout en constituant un point fort esthétique. La faible puissance et le type de construction des poêles de masse conviennent surtout aux maisons ayant de faibles besoins énergétiques.

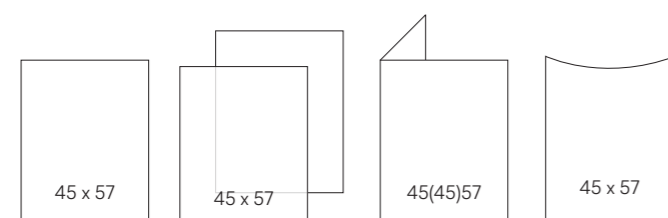

Exemple de produit

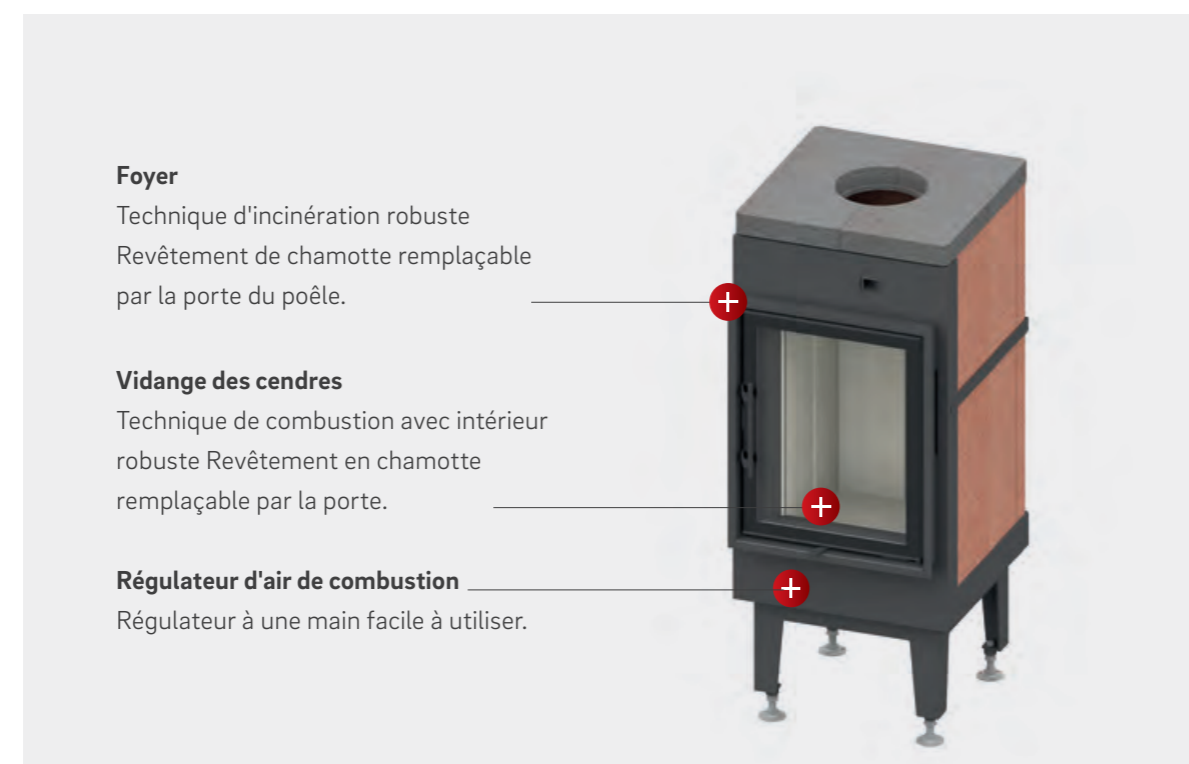



Petits poêles à accumulation

Options et versions

Variantes

Choisissez le modèle qui vous convient le mieux.
Les portes sont à ouverture latérale.

Jeux de mémoire ou train tournant

Selon les conditions sur place, il est possible de choisir entre un raccordement au mur ou au plafond.
De plus, les kits de stockage offrent de nouvelles possibilités d'aménagement.



Ekko GO 4557, avec raccord de plafond à tirage rotatif



Lina GO 4557 avec raccord de plafond à tirage rotatif



Lina GO TV 4557 avec raccord de plafond à tirage rotatif



Ronda GO 457 avec raccord de plafond à tirage rotatif



Ronda GO 457 avec raccord mural à tirage rotatif



Ronda GO 457 avec kit de mémoire 3



i Petits poêles à accumulation placés individuellement.
Plus la quantité de chaleur stockée est importante, plus l'utilisation de la chaleur est efficace. Les différents kits de stockage conviennent ainsi à tous les projets.



Petits poêles à accumulation comme installation de chauffage d'appoint.

Les systèmes sont parfaitement adaptés à nos petits poêles à accumulation. Les accumulateurs rotatifs intégrés accumulent la chaleur et la restituent en douceur dans la pièce. Vous pouvez choisir parmi quatre installations à accumulation de chaleur. Elles se caractérisent par une faible puissance et une faible consommation de bois - parfait pour les maisons avec de faibles besoins en énergie.

- Plan en coupe -



S21 GO-Line



S23 GO-Line



S24 GO-Line



S25 GO-Line





S21 GO-Line

Le S21 GO-Line est certifié testé selon la norme DIN EN 15250 en tant que foyer à accumulation. La pièce maîtresse est de l'installation d'accumulation de chaleur est le poêle de base Ronda GO 4557 Kristall avec tirage. Ainsi il suffit d'alimenter le poêle avec 1 x 7,5 kg de combustible de bois pour obtenir une température agréable et saine de chaleur pendant au moins 12 heures.



Petits poêles à accumulation en tant qu'installation système de chauffe.

Grâce à son système modulaire, le S21 GO-Line est système est monté en quelques heures seulement et donc prêt à être utilisé pour le premier allumage. Le nouveau propriétaire du poêle n'est pas le seul à pouvoir profiter de l'installation en très peu de temps. Son petit Jack Russell ravi. Sans plus attendre, il a attrapé sa couverture et s'est installé devant le poêle, sans qu'on le lui demande, avec l'agréable chaleur rayonnante du poêle.



Simplement échangés

Trouver ce qu'il faut



Notre diversité de solutions

Votre cheminée ou poêle à carreaux ne répond plus aux exigences du règlement fédéral sur la protection contre les immissions ? Ensuite, il est temps de remplacer votre ancien appareil par une technologie de combustion de pointe.

Le remplacement est une étape importante pour améliorer l'efficacité énergétique de votre maison et réduire les émissions de polluants.



Inserts de chauffage

Notre gamme d'inserts de chauffage adaptés à votre appareil de remplacement se distingue d'une grande variété d'autres fabricants – que ce soit en termes d'aspect, de performance ou d'accessoires optionnels.

Insert de cheminée

Votre ancienne cheminée est remplacée par le même modèle ou un modèle similaire, mais avec une technique plus efficace et remplacé par un modèle au design adapté. Vous bénéficiez d'un remplacement rapide et des améliorations remarquables.

Cassette de cheminée

Pour les cheminées existantes et ouvertes, les cassettes de cheminée constituent une bonne solution d'équipement durable et efficace. Les cassettes de cheminée Camina & Schmid conviennent parfaitement pour le remplacement de plus de 100 foyers de différents fabricants connus.

Modèles d'échange

La gamme Camina & Schmid vous offre la possibilité d'envisager une sélection de solutions respectueuses de l'environnement. Pour la modernisation de foyers existants ou ouverts, vous trouverez certainement chez nous le modèle adapté.

Votre revendeur vous conseillera sur le meilleur choix à faire, quant à votre installation existante.





Inserts de chauffage

Beaucoup de nos inserts de chauffage servent d'appareils de remplacement et peuvent être équipés de grands réservoirs de chaleur ou d'une distribution d'air chaud élevée en raison de températures très élevées du gaz de chauffage. Nos appareils se caractérisent par une combustion particulièrement peu polluante.



Liste d'échange

Trouver tous les modèles dans notre liste d'échange

Exemple de produit

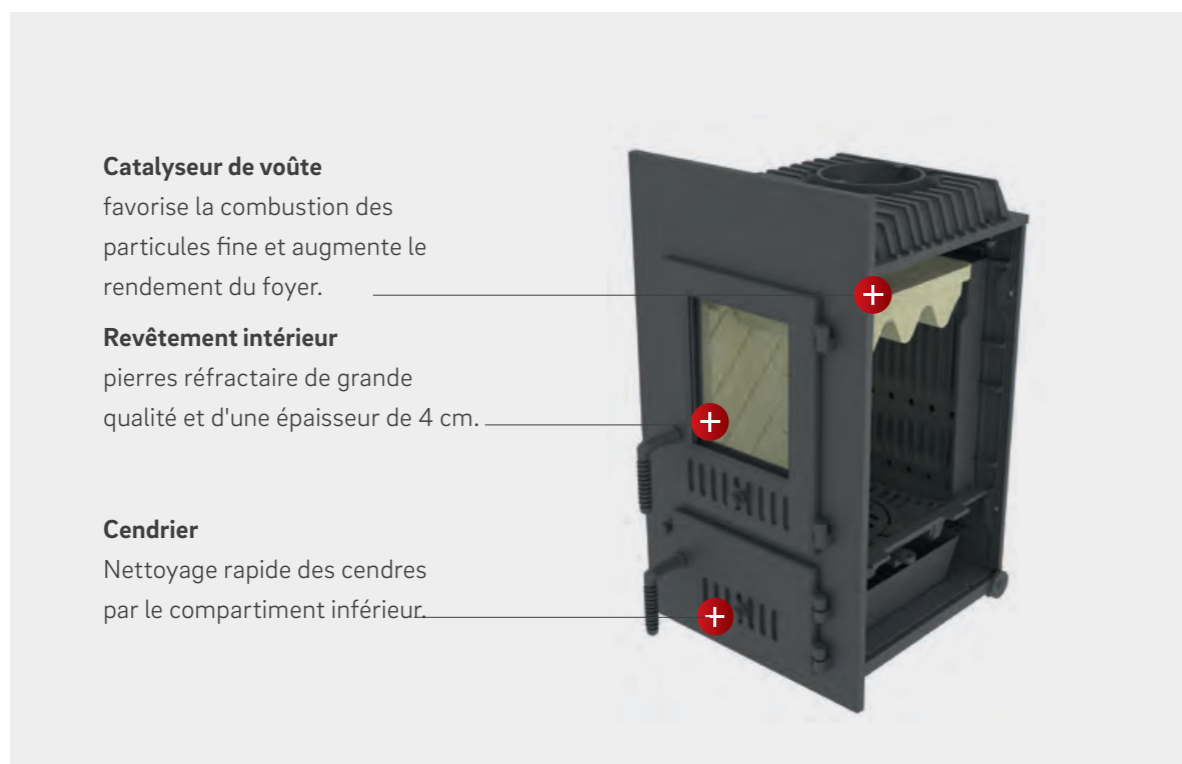

Catalyseur de voûte

favorise la combustion des particules fine et augmente le rendement du foyer.

Revêtement intérieur

pierres réfractaire de grande qualité et d'une épaisseur de 4 cm.

Cendrier

Nettoyage rapide des cendres par le compartiment inférieur.





Cassettes

Un produit de qualité pour toutes les situations

Vous pouvez choisir entre sept modèles différents de nos inserts pour cheminée sur mesure. Peu importe qu'il s'agisse de 1, 2 ou une version à 3 côtés, en verre rond ou en forme incurvée – nous avons l'appareil qui convient à tous les goûts. Il permet de réduire fortement les émissions de particules fine, ainsi que le CO2.



Exemple de produit

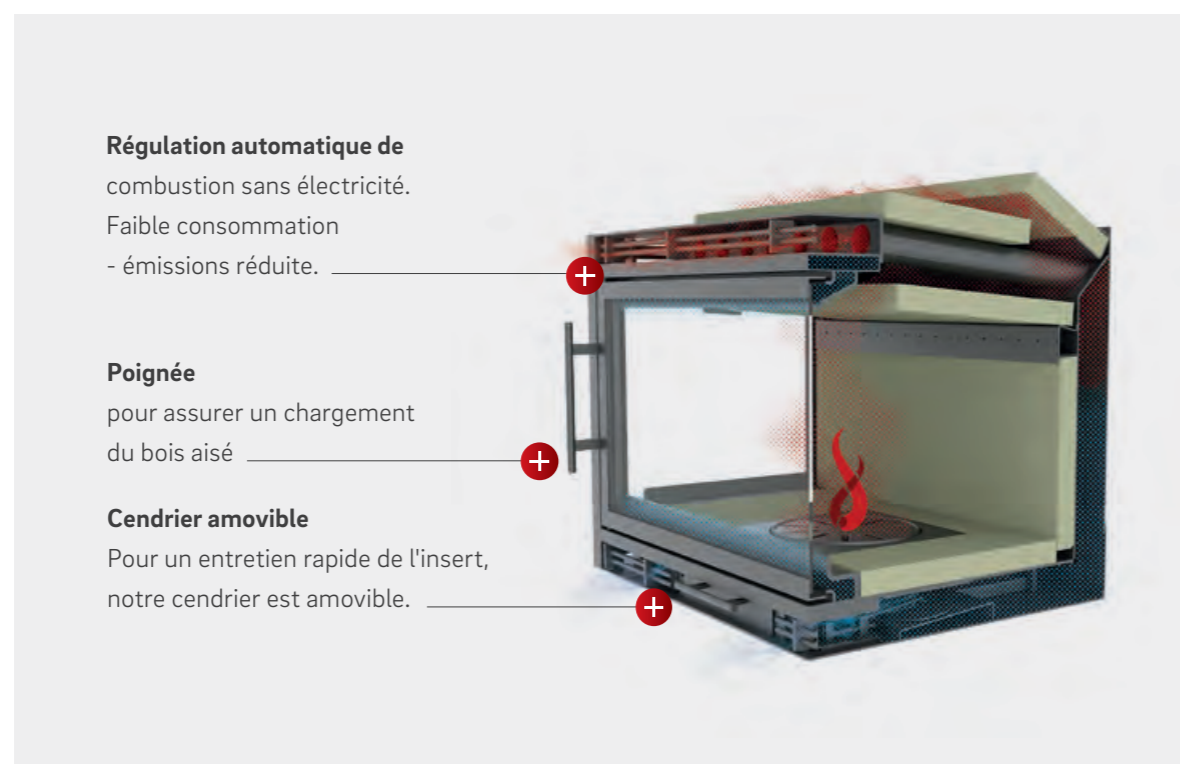



www.camina-schmid.de